



ЧЕШСКАЯ  
РЕСПУБЛИКА

packaging.cz



Vlašim

Вертикальные упаковочные машины  
Горизонтальные упаковочные машины  
Весовые дозаторы  
Ручные дозирующие установки  
Транспортеры  
Дозаторы



## **Производственная программа**

Наша производственная программа составлена так, чтобы могла предложить комплектные упаковочные технологии для пищевой и химической промышленности.

- Вертикальные фасовочные машины
- Горизонтальные фасовочные машины
- Дозаторы
  - Шнековые дозаторы
  - Объемные дозаторы
- Весовые дозаторы
- Ручные дозировочные установки
- Дозировочные автоматы
- Транспортёры
  - Ленточные питающие и отводящие транспортёры
  - Шнековые транспортёры
  - Крутящиеся столы
- Контрольные весы

# Вертикальная фасовочная машина МН1, МН2

## Что упакуете

- Сыпучие продукты
- грануляты
- мелкокусочные продукты
- жидкости

## Производительность фасовки

- Максимум 130 штук за минуту
- Производительность зависит от размера продукта и типа пленки

## Виды пакетов

- плоский пакет
- пакет со сложенным дном
- пакет со сваренными гранями
- пакет с евро дыркой
- пакет с завернутым верхним сваром и наклеенный этикеткой
- и многие другие варианты

## Достоинства машин

- электронный сервис
- низкое энергопотребление
- удобное обслуживание
- печать статистики

## Размер упаковки

- Ширина продукта от 30 до 500 мм
- Длина продукта от 80 до 1025 мм



Упаковочная машина МН1bb  
с весовым дозатором AV2/2



Упаковочная машина МН2bb  
с объемным дозатором KL1



Упаковочная машина МН2bb  
с шнековым дозатором SD2bb

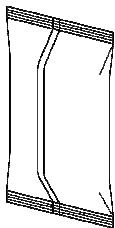

Плоский пакет

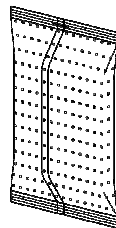

Сварочный пакет

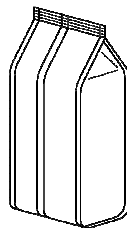

Пакет со сваренными  
гранями

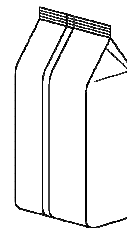

Пакет со сложенным  
дном

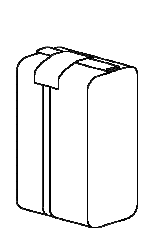

Пакет со сложенным  
верхним сваром  
зафиксированным  
этикеткой

## Дозаторы

### Шнековые дозаторы SD

- Макс. производительность 110 доз/мин.
- Объем дозы от 10 мл до 20 литров
- Шнековые дозаторы пригодны для дозирования порошкообразных продуктов и смесей.
- Эти дозаторы можно закомпоновать и в фасовочные машины других марок
- Открываемый бункер для удобной очистки



### Объемный дозатор KL1

- Макс. производительность 110 доз/мин.
- Объем дозы от 85 мл до 1840 мл
- Применяется для дозирования сухих сыпучих продуктов, таких как рис, бобовые итп.
- Эти дозаторы можно закомпоновать и в фасовочные машины других марок



### Объемный дозатор MD2

- Макс. производительность 60 доз/мин.
- Объем дозы от 85 мл до 960 мл
- Применяется для дозирования сухих сыпучих продуктов, таких как рис, бобовые итп.
- Эти дозаторы можно закомпоновать и в фасовочные машины других марок

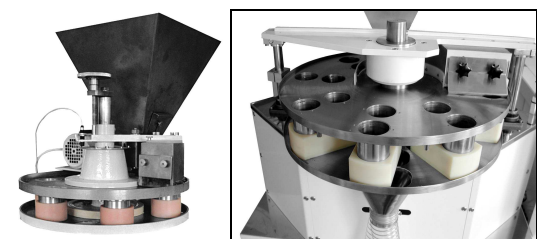

### Шаркательный объемный дозатор DS

- Макс. производительность 60 доз/мин.
- Объем дозы от 85 мл до 960 мл
- Применяется для дозирования сухих сыпучих продуктов, таких как рис, бобовые итп.
- Эти дозаторы можно закомпоновать и в фасовочные машины других марок



## Вертикальная фасовочная машина МН1, МН2

	МН1bb	МН1cb	МН1db	МН2bb	МН2eb	МН3af
<b>Производительность</b>	Макс. 75 упак/мин.	Макс. 70 упак/мин.	Макс. 50 упак/мин.	Макс. 130 упак/мин.	Макс. 40 упак/мин.	Макс. 35 упак/мин.
<b>Объем дозы</b>	Макс. 2500 мл	Макс. 5000 мл	Макс. 15 л	Макс. 2500 мл	Макс. 70 л	Макс. 2500 мл
<b>Ширина пакета</b>	65 – 206 мм	65 - 325 мм	65 - 350 мм	45 – 210 мм	270 - 500 мм	65 - 206 мм
<b>Длина пакета</b>	80 – 320 мм	80 – 400 мм	100 - 460 мм	50 – 310 мм	200 -1025 мм	80 - 310 мм

## Сваренные грани



- Специальный дополнительный узел, который позволяет создавать пакеты со сваренными гранями
- Быстрое и недорогое решение
- Узел наиболее подходит к вертикальным фасовочным машинам МН1 или МН2
- Возможность монтажа на фасовочную машину других производителей
- Узел можно использовать для все виды и размеры пакетов

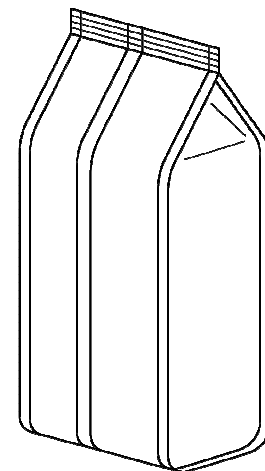

## Электронный сервис

- Сервис на любом уголке мира без необходимости посещения сервисного техника
- Просмотр сразу после сообщения дефекта
- Настройка машины на расстояние
- Оптимализация хода машины на расстояние
- Отстранение программных ошибок на расстояние

Сервис на расстояние можно предоставлять только на оборудование компании ASTRO Vlašim spol. s r.o. оснащенных коммуникационным оборудованием подключенных на телефонную линию с переносом данных.



## Горизонтальная фасовочная машина МН5

### Что упакуете

- сухие продукты: конфеты, таблетки, шоколадные и мясли палочки, кексы, батоны
- замороженные продукты: мороженое итп.
- липкие продукты: сыры, медовые палочки
- группы уже упакованного продукта

### Размер упаковки

- ширина продукта от 10 до 140 мм
- длина продукта от 26 до 450 мм
- высота продукта до 100 мм

### Производительность фасовки

- максимум 240 штук за минуту
- производительность зависит от размера продукта и типа пленки



# Горизонтальные фасовочные машины

## Горизонтальная фасовочная машина PL1

### Что упакуете

- сыпучие продукты
- грануляты
- мелкокусочные продукты

### Размер упаковки

- ширина пакета 80 – 220 мм
- высота пакета 150 – 440 мм

### Производительность

- макс. 20 пакетов в минуту
- производительность зависит от величины пакета, типа продукта и типа используемого дозатора

### Типы пакетов

Машина предназначена для фасовки продукта в готовые пакеты

- пакет с плоским дном
- пакетс евро-дыркой



## Горизонтальная фасовочная машина МН7

### Что упакуете

- сыпучие продукты
- грануляты
- мелкокусочные продукты
- жидкости

### Размер упаковки

- ширина пакета 80 – 160 мм
- длина пакета 120 - 300 мм

### Производительность

- макс. 30 упак/мин.
- производительность зависит от величины пакета, вида продукта и типа дозатора

### Типы пакетов

Машина предназначена для фасовки в готовые пакеты:

- дой-пак пакеты
- плоский пакет
- пакет со сложенным дном
- пакет с евродыркой

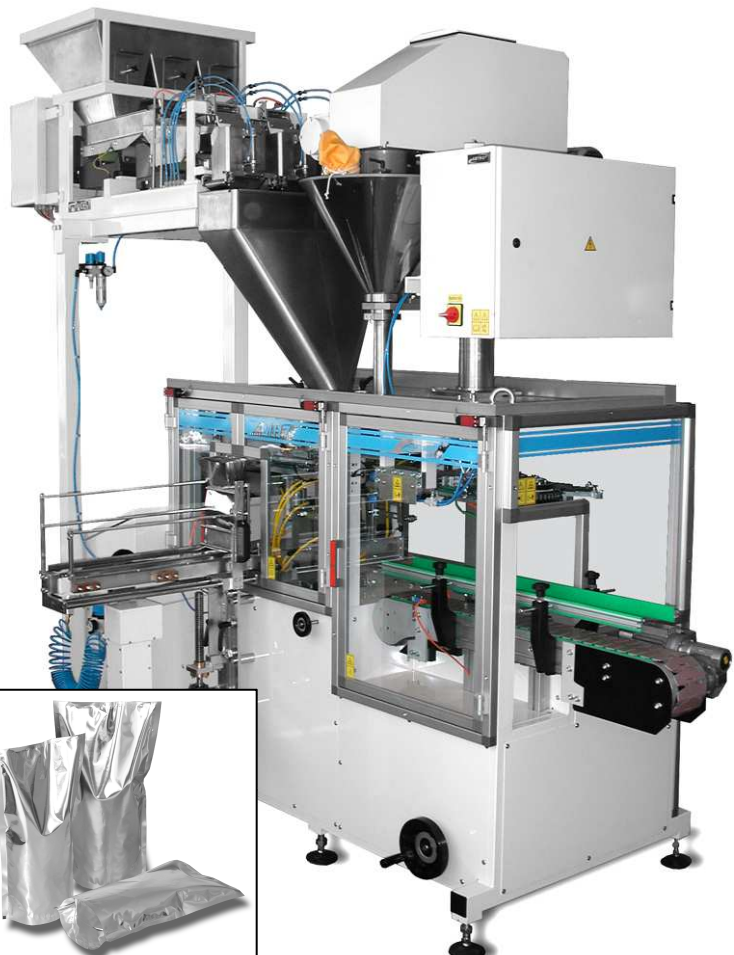

## Весовые дозаторы AV2

### Весовые дозаторы AV2

- Модульные весовые дозаторы
- Макс. производительность одного потока 30 доз за минуту
- Количество взвешиваемых модулей от 1 до 8
- Диапазон дозы 6 - 5000 г
- Предназначен для дозирования сыпучих и мелкокусочных продуктов
- Эти дозаторы можно применять как к вертикальным упаковочным машинам или как самостоятельный весовой узел для ручной фасовки
- Эти дозаторы можно применять и к фасовочным машинам других производителей
- Можно расширить количество модулей

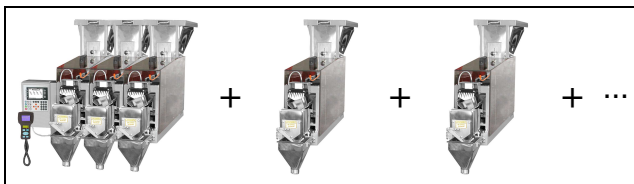

### Примеры применения весовых дозаторов AV2



#### Весовой дозатор для ручной фасовки AV2/1г

- 1 взвешивающий поток
- дозировка в готовую мягкую и твердую тару



#### Двухручьевой дозатор AV2/2

- данный дозатор применен в качестве дозатора к фасовочной машине
- два взвешивающие потоки



#### Трехручьевой дозатор AV2/3

- пригоден для мокрой среды
- три взвешивающие потоки
- для дозирования продукта в твердую тарудвигающиеся под дозатором по транспортеру



## Полуавтоматические дозирующие установки

### Весовая полуавтоматическая установка PES3

- Для дозирования и фасовки порошкообразного продукта в готовую бумажную или крепкую тару
- Производительность до 10 штук за минуту
- Величина дозы от 1 до 30 кг



### Весовая полуавтоматическая установка PES6

- Для дозирования и фасовки сыпучего непылящегося продукта в готовую бумажную или крепкую тару
- Производительность до 6 штук за минуту
- Величина дозы от 1 до 50 кг



### Весовая полуавтоматическая установка PES7

- Для дозирования и фасовки сыпучего непылящегося продукта в готовую бумажную или крепкую тару
- Производительность до 6 штук за минуту
- Величина дозы от 1 до 50 кг



### Весовая полуавтоматическая установка PES10

- Для дозирования и фасовки сыпучего непылящегося продукта в готовую бумажную или крепкую тару
- Производительность до 6 штук за минуту
- Величина дозы от 0,5 до 50 кг



## Полуавтоматические дозирующие установки

### Весовая полуавтоматическая установка AV2/1r

- Для дозирования и фасовки сыпучего продукта в готовый пакет или в крепкую тару
- Производительность до 13 доз за минуту
- Величина дозы от 6 г до 5 кг



### Объемная полуавтоматическая установка KL1r

- Для дозирования и фасовки сыпучего продукта в готовый пакет или в крепкую тару
- Производительность до 20 доз за минуту
- Величина дозы до 1,9 литров



### Шнековая полуавтоматическая установка SD1r

- Для дозирования и фасовки порошкообразного продукта в готовый пакет или в крепкую тару
- Производительность до 30 доз за минуту
- Величина дозы от 10 мл до 5 литров



### Шнековая весовая полуавтоматическая установка SD5r

- Для весовой дозирования и фасовки порошкообразного продукта в готовый пакет или в крепкую тару
- Производительность до 15 доз за минуту
- Величина дозы от 100 г до 3 кг



## Фасовочный автомат NP4

### Дозирующий автомат NP5

Что упакуете

- Сыпучие продукты
- гранулы
- мелкокусочные продукты

Виды упаковок

- цилиндрическая стеклянная тара
- цилиндрическая пластиковая тара
- картонные тары
- малые ведра
- конические ванночки
- остальные стоячие твердые тары

производительность

- макс. 35 шт/мин.
- производительность зависит от типа дозатора и величины дозы



### Дозирующий автомат NP5

Что упакуете

- сыпучие продукты
- гранулы
- мелкокусочные продукты
- жидкости, гели

Виды упаковок

- цилиндрические пластиковые тары
- малые ведра
- конусообразные ванночки
- остальные подобные стоящие тары

Скорость упаковки

- макс. 20 шт/мин.
- производительность зависит от дозатора тоже

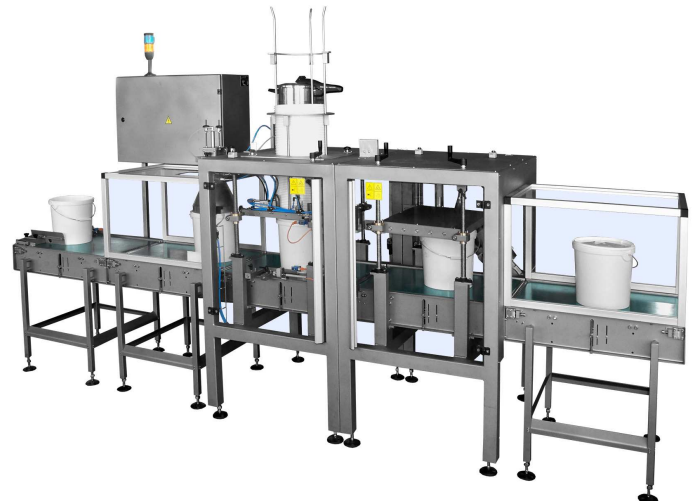

## Автоматическая дозировка

### POLO NP1 + SD1

- Подающий карусельный автомат для дозировки продукта в цилиндрические тары
- Машина оснащена шнековым дозатором SD1 для дозировки порошкообразного продукта
- Производительность до 35 штук за минуту
- Величина дозы до 2,1 литров



### POLO NP1o + MD3 + OTV

- Горизонтальная дозирующая и закрывающая линия для дозировки продукта в цилиндрические тары
- Для для дозировки и фасовки неабразивных продуктов
- Производительность до 60 штук за минуту
- Величина дозы до 1 л



### POLO NP2 + AV2/4

- Горизонтальная дозирующая и закрывающая линия на крепкую тару
- Содержит приемный бункер с подавателем тары, накопитель крышек и закрыватель
- Оснащение четырехручейный весовой дозатор AV2/4 на сыпучие продукты
- Производительность до 40 штук за минуту
- Величина дозы до 7 л



### POLO NP1 + SD1

- Горизонтальная дозирующая и закрывающая линия на крепкую тару
- Содержит приемный бункер с подавателем тары, накопитель крышек и закрыватель
- Оснащение четырехручейный весовой дозатор AV2/4 на сыпучие продукты
- Производительность до 40 штук за минуту
- Величина дозы до 7 л





# Транспортеры

## Подающий ленточный транспортер VD1

- Подающий ленточный транспортер с приемным бункером
- Производительность макс. 100 литров в минуту
- Разные типы лент транспортера
- Пригоден для сыпучего продукта



## Подающий ленточный транспортер VD3

- Подающий ленточный транспортер с приемным бункером
- Производительность макс. 100 литров в минуту
- Разные типы лент транспортера
- Пригоден для сыпучего продукта



## Подающий шнековый транспортер VD5

- Подающий шнековый транспортер с приемным бункером
- Производительность макс. 100 литров в минуту
- Разные зармеры шнеков с тубусом
- Пригоден для порошкообразного продукта



## Шнековый подающий транспортер VD5 Bigbag

- Рама для крепления BigBagu
- Подающий шнековый транспортер с приемным бункером
- Производительность до 100 литров за минуту
- Для порошкообразных продуктов



## Отводящий транспортер OD4 250



## Отводящий транспортер OD5



## Крутящиеся стол OS2



## Отводящий транспортер OD6



## Упаковочные линии

### Линия для упаковки рассыпчатого творога MH2bb + AVS4 + VD1hl + OD4 + OS2

- Комплектная упаковочная линия для упаковки рассыпчатого творога в пакеты
- Вертикальная упаковочная машина MH2bb, весовой дозатор AVS4, подающий транспортер VD1hl, отводящий транспортер OD4, крутящийся стол OS2, площадка для обслуживания
- Производительность линии до 30 пакетов в минуту



### Упаковочная линия MH2bb + BW114 + VD1z + OD4 + OS2

- Комплектная упаковочная линия для точной весовой дозировки фасовки сыпучего и мелкокусочного продукта в пакеты
- Состав – вертикальная фасовочная машина MH2bb, комбинационный весовой дозатор BW114, подающий транспортер VD1z, отводящий транспортер OD4, крутящийся стол OS2, площадка для обслуживания дозатора
- Производительность макс. 80 пакетов в минуту, вес дозы 100 – 1000 г



## Упаковочные линии

### Упаковочная линия для фасовки горячей шоколадной глазури в пакет

- Дозировку обеспечивает винтовой жидкостной дозатор с двойной рубашкой для поддержания стабильной температуры шоколадной глазури
- Производительность до 10 пакетов в минуту
- Доза 1 - 10 кг



### Упаковочная линия для весовой фасовки пылящихся продуктов

- Дозировку обеспечивает весовой дозатор с пылешащитной заслонкой
- Производительность до 20 пакетов в минуту
- Доза 0,1 - 5 кг



### Упаковочная линия МН1bb + AV2/4 + SD1

- Универсальное исполнение упаковочной линии на сыпучие и мелкокусочные продукты
- Производительность до 50 пакетов в минуту
- Доза 10 мл – 2,5 л



### SME

- Горизонтальная фасовочная машина на большие объемы
- Производительность до 4 мешков в минуту
- Доза до 100 литров





## Упаковочная линия с прессованием LZ330-3G

- Упаковочная линия предназначена для дозирования, прессования и упаковки прессованного продукта в мешки
- Машина предназначена для упаковки молотой макулатурной изоляции, целлюлозы, соломы, сена, опилок, стружок, PET бутылок и отходов
- Производительность упаковки до 5 мешков в минуту, объем мешка до 80 литров



## Линия для фасовки в ведра Bucket Line

- Линия предназначена для фасовки сыпучего продукта или жидкости в ведра
- Производительность линии до 14 ведер за минуту
- Доза макс. 15 кг (30 литров)

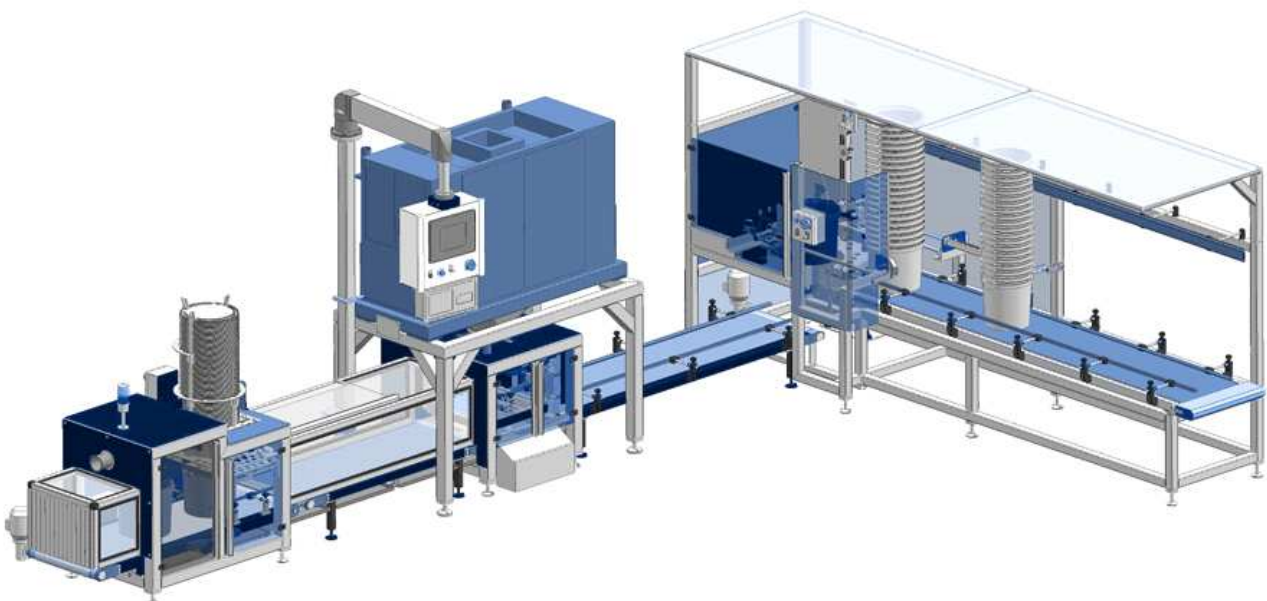



## BLEND LINE®

### Линия для приготовления, смешивания и упаковки смесей

Высоко производительная автоматическая линия для приготовления и фасовки сыпучих смесей. Количество ингредиентов может быть любое согласно конкретного проекта. Линия имеет широкое применение, например для смешивания и фасовки смесей пищевых химикалий, комбикормов, строительных смесей итп.

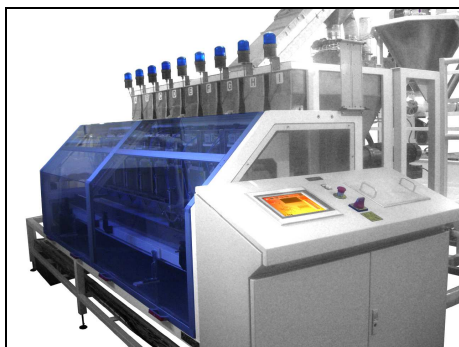
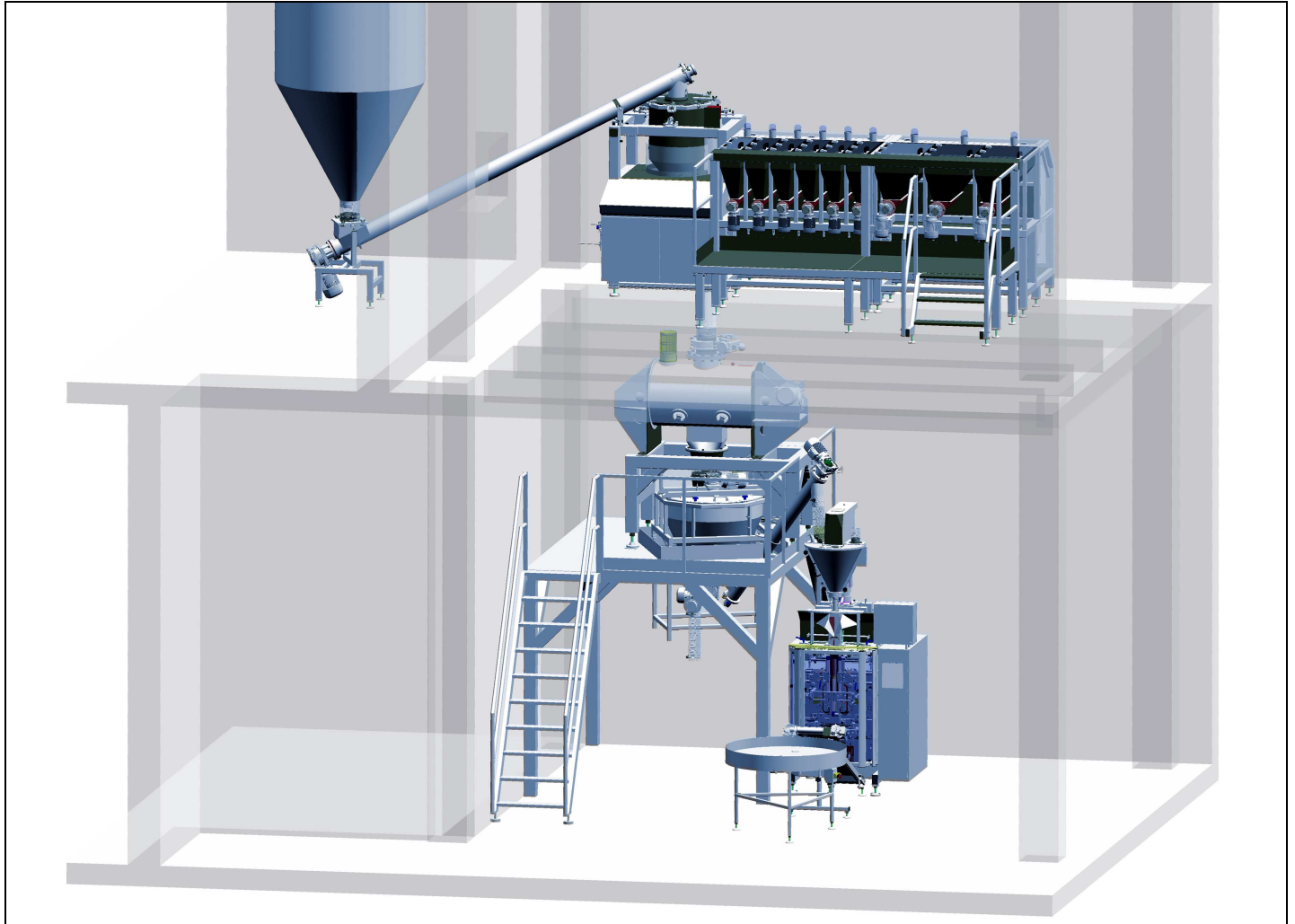

В зависимости от исполнения **дозаторная станция** может дозировать любое количество ингредиентов, дозировку обеспечивают точные цифровые весовые дозаторы с точностью  $\pm 1$  г

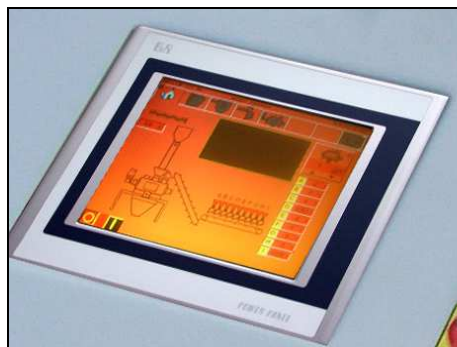

**Система управления** позволяет быструю и простую замену рецептур, в память можно укладывать до 1000 рецептов



**Образцы пакетов** – согласно конфигурации упаковочной машины можно смеси упаковать в пакеты разного типа, например в подушкаобразные пакеты, с плоским дном, со сваренными гранями, со сложным верхом приклеенным этикеткой итп.

## Компоненты

### Дозирующие тубусы со шнеком

- ASTRO Vlašim производит и поставляет тубусы со шнеками для своих дозаторов, но и дозаторам других производителей
- Дозирующие тубусы со шнеком поставляются с разными типами закрывания в зависимости от продукта



### Резак картошки VD1-N2

- производительность 1400 кг/час
- разные формы резки – месяц, четверть

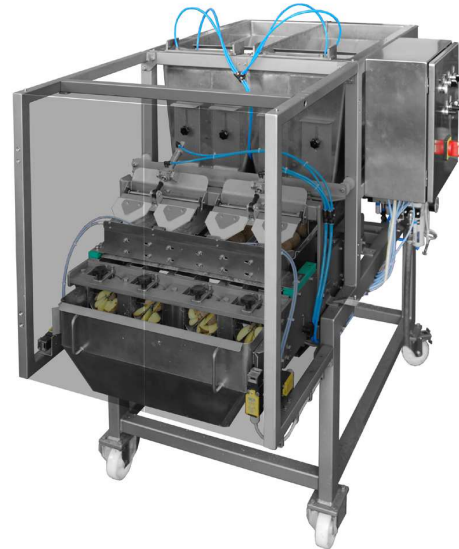

### Формирующие тубусы и воротники

- ASTRO Vlašim производит и поставляет формирующие тубусы с воротником как для своих упаковочных машин, в том числе и для упаковочных машин других производителей
- Формирующие воротники проектируются специальной программой в зависимости от вида пленки и пакета

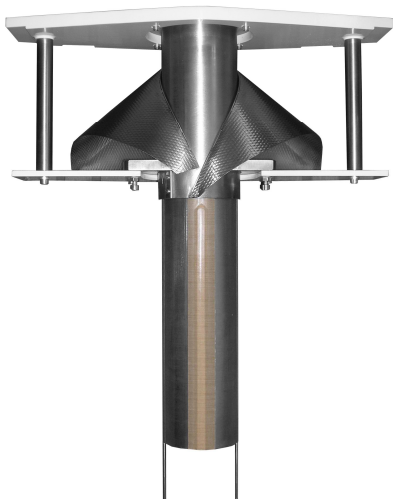

### Маркирующие устройства

- Предназначены для печати данных на пленку через термоленту
- Размер печати 40 x 60 мм

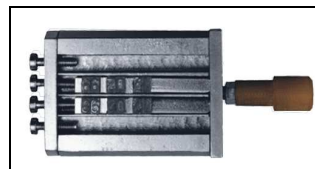
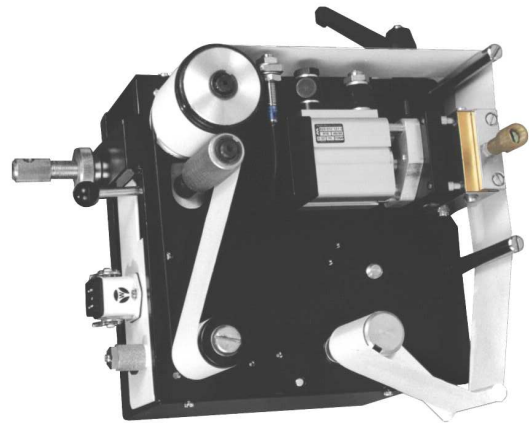

## Сервисные службы

### Сервисные службы

- Сервисные службы, включая консультации в области упаковки, Вам предоставят квалифицированные специалисты ASTRO Vlašim spol. s r.o.

# Виды пакетов создаваемых на упаковочных машинах типа МН

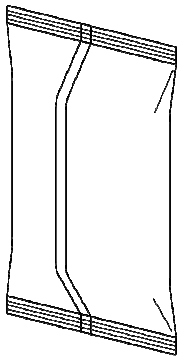

Плоский пакет

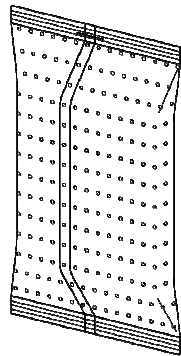

Сварочный пакет

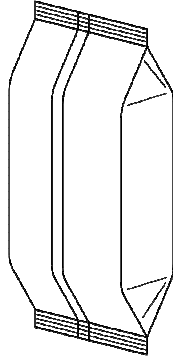

Пакет с боками

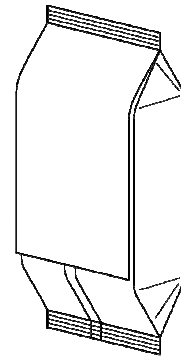

Пакет с этикеткой

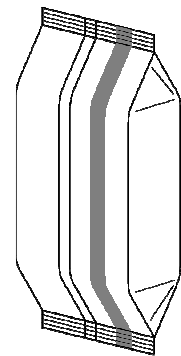

Пакет с рекламной лентой

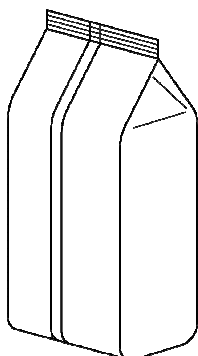

Пакет со сложенным дном

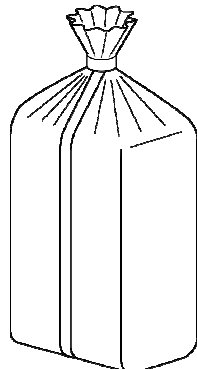

Пакет с клипсом

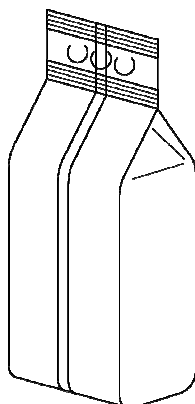

Пакет со сложенным дном и с „ручкой“

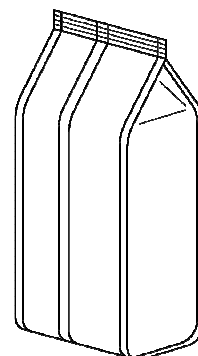

Пакет со сваренными гранями

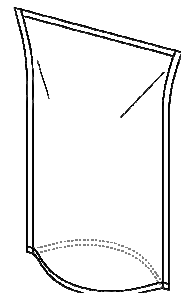

Дой-пак

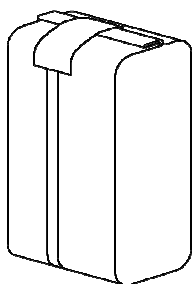

Пакет со сложенным верхним сваром зафиксированной этикеткой



пакет „стик“

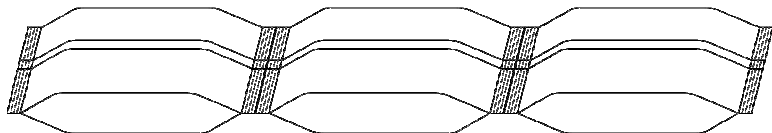

Перфорация пакетов для удобного отделения

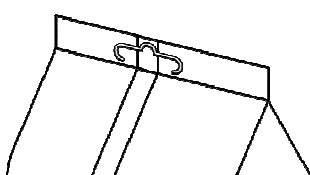

Евро дырка

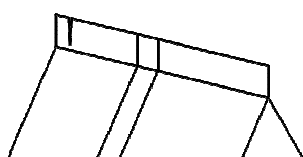

Надрез для удобного открывания

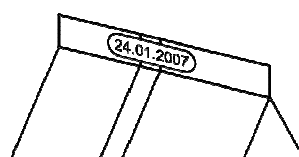

Дата в сваре

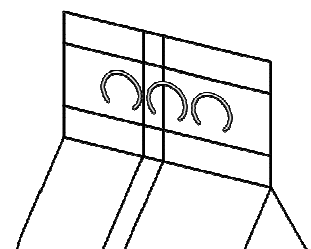

Три дырки для удобного ношения

**ASTRO Vlašim spol. s r.o.**  
**Divišovská 328**  
**258 01 Vlašim**  
**Czech Republic**

**Tel.: +420 317 843 813**  
**Fax: +420 317 847 366**

**E-mail: [astro@astro-vlasim.cz](mailto:astro@astro-vlasim.cz)**  
**<http://www.packaging.cz>**

